

 soundmaster®
highline



Plaadimängija Soundmaster PL530 Kasutusjuhend

USB 

SD CARD

MP3
PLAYBACK

ENCODE
Aufnahme von Platte
auf USB-Stick / SD-Karte

PL530USB

Keskkonnakaitse



Ärge visake toote elutsükli lõppedes seda üldprügi hulka. Viige see elektronikajäätmete kogumispunkti.

Materjalide taaskasutus aitab säästa keskkonda.

	ETTEVAATUST! Elektrilöögi oht! Ära ava seadet!	
Tähelepanu: Elektrilöögi vältimiseks ärge avage seadme korpust. Sisemuses pole tavalist hooldust vajavaid osi. Remondiks pöörduge kvalifitseeritud hooldusesse.		



See sümbol tähistab ohtlikult kõrget voolutugevust, elektrilöögi oht.



See sümbol tähistab juhendi tähtsat osa seadme hoolduses või kasutuses.

Ohutus-, keskkonnaalased- ja kasutusjuhised

Kasutage seadet vaid siseruumides.

Hoidke seadet niiskuse eest.

Ärge avage seadme korpust - elektrilöögi oht!

Ühendage seadme toitekaabel vaid korralikult paigaldatud ja maandatud seinapesasse.

Veenduge, et toitejuhe püsib kuiv kogu seadme töötamise ajal. Ärge muljuge või murdke kaablit.

Kahjustunud toitekaabel tuleb vahetada terve vastu kvalifitseeritud teenindusettevõttes.

Äikesetormi ajal ühendage seadme toitekaabel seinapesast lahti.

Lapsed tohivad seadet kasutada vaid vanemate järelevalve all.

Puhastage seadet vaid kuiva lapiga.

Ärge kasutage puhastusvahendeid või karedaid materjale.

Ärge jätke seadet otsese päikese kätte või kuuma küttekeha ligidale.

Paigaldage seade piisava vahega ümbritsevatest seintest et vältida selle ülekuumenemist.

Seadme ventilatsioonivahendid ei tohi kinni katta.

Paigaldage seade ohutusse ja stabiilsele kohale.

Paigaldage seade võimalikult eemale arvutitest, mikrolaineahjudest jmt radio vastuvõttu häirivatest seadetest.

Seadme korpuse avamine ja seadme omal käel remontimine ei ole ohutu tegevus ja tühistab seadme garantii.

Vältige seadme patareide sattumist laste kätte.

Kontrollige seadmes olevaid patareisid lekkimise suhtes.



Kasutatud patareid tuleb ümbertöötlemiseks viia patareide kogumispunkti. Tagastage vaid täielikult tühjenenud patareid

Nuppude- ja indikaatorite asukohad

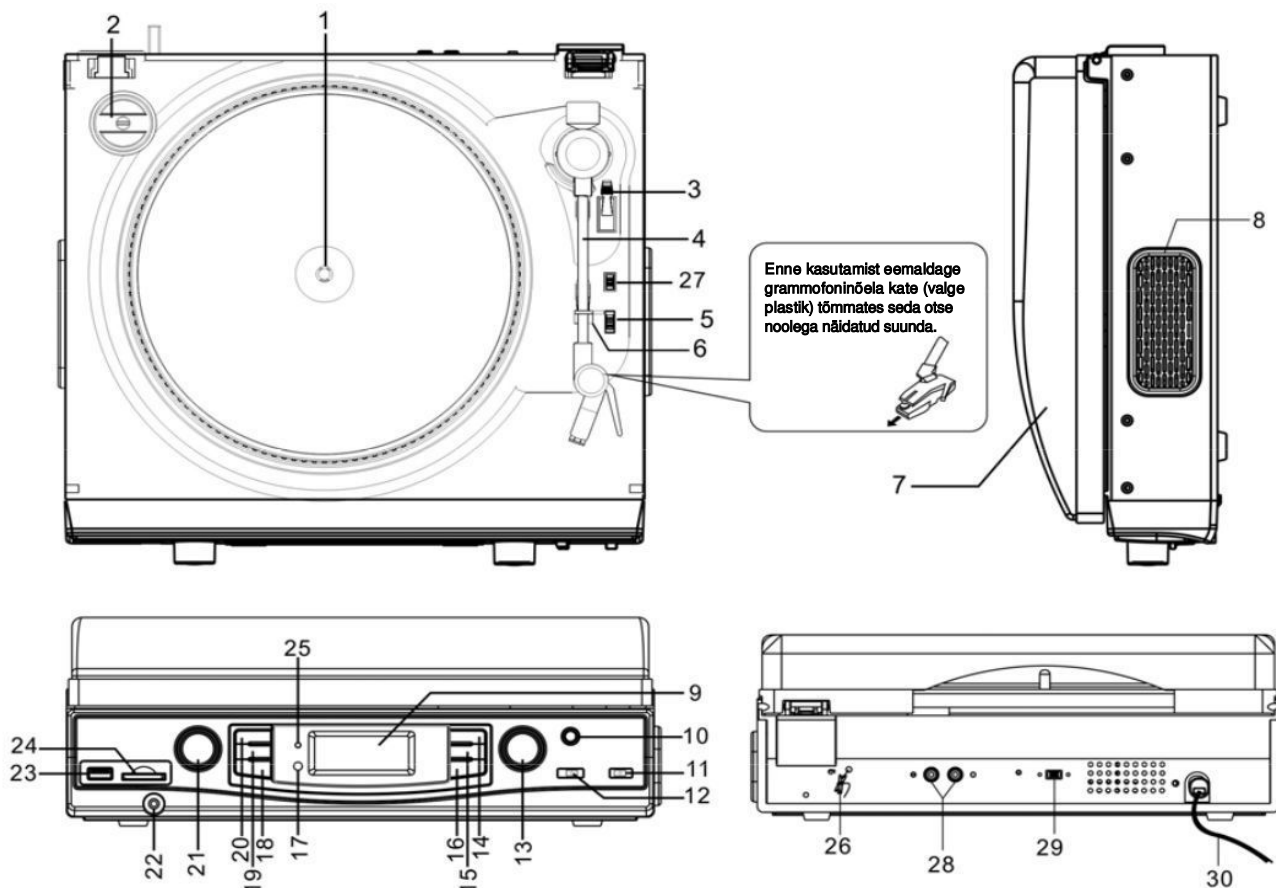

1. Pöördketas
2. 45rpm adapter
3. Helikäpa hoob (kasutage et tõsta helikäpp plaadilt)
4. Helikäpp
5. Kiiruste valik
6. Helikäpa hoidik
7. Tolmukaas
8. Valjuhääldi
9. Ekraan
10. Basside võimenduse nupp
11. Funktsioonide valik
12. Diapasooni valik
13. Sageduse valik
14. + lugu vahele
15. - lugu tagasi
16. MODE nupp (esitusviisi valik)

17. Infrapunasektor
18. Salvestusnupp
19. Stop/USB/kaardilugeja
20. Mängi/paus
21. Helitugevus
22. Kõrvaklapi väljund
23. USB port
24. SD/MMC kaardi pesa
25. Toite indikaator
26. FM-antenn
27. Automaatne seiskumine (sisse/välja)
28. Heli väljund võimendisse
29. Valjuhääldi siise/välja lüliti
30. Toitekaabel

TOIDE

Seade on loodud tööks tavalises 230V vahelduvvoolu võrgus. Ärge proovige ühendada seadet mingis muus kui ette nähtud vooluvõrgus.

Pult töötab ühe CR2025 liitiumpatareiga (komplektis).

Ühendamine vooluvõrku

1. Ühendage toitejuhe 230V vooluvõrgu seinapesasse.
2. Lülitage seade sisse libistades Funktsioonilüliti (11) asendisse kas "TUNER", "USB/SD" või "PHONO". LCD-ekraan lülitub sisse.

Toitejuhtme pesa ja pistikut tuleb aeg-ajalt kontrollida, kahjustuste ilmnemisel pöörduge kvalifitseeritud remondiettevõttesse.

Märkus

Kui seade ei funktsioneeriks staatilisest elektrilöögist tingitult, ühendage see vooluvõrgust välja vähemalt 30 sekundiks, seejärel ühendage toitejuhe uuesti seinapesasse.

RAADIO FUNKTSIOONID

1. Libistage Funktsioonilüliti (11) asendisse "TUNER".
2. Libistage Diapasoonilüliti (12) asendisse AM, FM või FM ST (so. FM Stereo režiim).
3. Pöörake Sagedusvaliku nuppu (13) kuni leiata soovitud raadiojaama. Raadiosagedus kuvatakse LCD-ekraanil.
4. Reguleerige helitugevust nupust (21).
5. Raadio saab välja lülitada kui libistada Funktsiooninupp (11) positsioonile "OFF". LCD-ekraan kustub.

FM Stereo vastuvõtt

1. Lülitades Diapasoonilüliti (12) asendisse "FM ST", kuvatakse tugeva stereosignaali olemasolul ekraanil stereovastuvõtu ikoon .
2. Kui stereosignaal on vastuvõtuks liiga nõrk, libistage Diapasoonilüliti (12) asendisse "FM". Vastuvõtt võib paraneda, kuid heli esitus on mono režiimis.

Nõuanded signaali vastuvõtu parandamiseks

AM - pikklaine vastuvõtu antenn asub seadme sees fikseeritult. Kui signaal on liiga nõrk, muutke seadme asukohta kuni sisemine antenn saab piisavalt tugeva AM-signaali.

FM - Signaali vastuvõtmise ajal peab FM-antenn olema täies pikkuses lahti keritud. Nõrga vastuvõtu signaali puhul proovige muuta antenni asukohta.

VINÜÜLPLAATIDE MÄNGIMINE

1. Tõstke üles tolmukaas.
2. Eemaldage nõela kaitse ning vabastage helikäpa hoidik (6).
3. Liigutage funktsioonilüliti (11) asendisse PHONO.
4. Asetage vinüülplaat pöördekettale, tsentrisse.
5. Valige kiiruslüliti pöörlemiskiirus 33/45/78 rpm vastavalt plaadi kiirusele.
Paigutage 45rpm adapter pöörlemisketta teljele kui mängite selle kiirusega plaati.
6. Liigutage helikäpa hoidik vinüülplaadil valitud loo algusesse. Liigutage helikäpa õrnalt madalamale et alustada loo mahamängimist. Reguleerige hilitugevust vastavalt vajadusele. Pöördeketas seiskub automaatselt plaadi lugude lõppedes.
7. Et peatada loo mängimine enne selle lõppemist, kasutage helikäpa hooba (3) tõstke helikäpp (4) ja viige see ettevaatlikult helikäpa hoidikule (6).
8. Katke helinõel kaitsega kui plaadimängijat ei kasutata.



MÄRKUS:

1. Ärge seisake ega keerake vinüülplaati käsitsi.
2. Pöördeketta liigutamine või seiskamine ilma helikäpa hoidikule kinnitamata võib helikäppa kahjustada.

Automaatse seiskamise lüliti kasutamine

Automaatse seiskumise ala võib mõnel plaadil olla kaugemal kui seatud standard. Selle tulemusena ei pruugi plaat loo lõpuni mängida. Sel juhtumil lülitage AUTO-STOP nupp (27) asendisse "OFF". Plaat mängib nüüd ka laiendatud ala loo lõpuni kuid ei jää enam automaatselt seisma. Et pöördketas peatada tuleb kas funktrioonilüliti (11) liigutada OFF positsiooni, või siis AUTO-STOP nupp asendisse "ON". Peale seda kui plaat on seisma jäänud, kergitage helikäpp ja viige helikäpa hoidikule (6).

TÄHTIS:

Pöördketta liigutamine või seiskamine ilma helikäppa hoidikule kinnitamata võib helikäppa kahjustada.

KÕRVAKLAPPIDE KASUTAMINE (ei sisaldu komplektis)

Seadmega saab kasutada 3,5mm stereopistikuga kõrvaklappe, takistusega alates 8 oomi. Sisestades kõrvaklappide pistiku pesasse (22) võimaldab muusikat kuulata privaatselt. Kasutades kõrvaklappe, lülitub valjuhääldi automaatselt välja

Enne kõrvaklappide kasutamist

1. Vältige pikka aega valju heli kuulamist, see võib teie kuulmist kahjustada.
2. Kui tunnete kõrvades kuminat, vähendage helitugevust või lülitage seade välja.
3. Hoidke helinivoo sobivalt madal ka sel juhul kui kasutate avatud disainiga klappe. Pidage meeles et liiga vali heli võib ka välised helid summutada.

Tähelepanu:

Me soovime enne kõrvaklappidega kuulama asumist keerata helivaljus maha. Peale klappide pähe panemist keerata helinivood kuni sobiva tasemeni.

Plaatidelt lugude teisendamine MP3-failideks

Te saate oma lemmikplaadid konverteerida MP3 failideks ning salvestada USB-mälupulgale või SD/MMC mälukaardile. USB- (23) ja mälukaardipesa (24) on seadme esipaneelil.

1. Sisestage esipaneelil USB-mälu pesasse (23) või mälukaart SD/MMC mälukaardi pesasse (24).
2. Vajutage nupule RECORD (18), Ekraanil hakkab vilkuma "REC" ja "USB" kui sisestatud on USB-mälu ning "REC" ja "CARD" kui sisestatud on mälukaart. Kui mõlemas pesas on andmekandja, vilgub ekraanil kiri "SEL".
3. Puldilt saate kas SKIP+ (14) või SKIP- (15) nuppudega valida millisele andmekandjale salvestate.
4. Valige plaadil lugu mida soovite salvestada ning pange plaadimängija mängima.
5. Vajutage RECORD nuppu et alustada sünkroonset salvestust. Järgnev info on ekraanil vastavalt millisele andmekandjale salvestatakse.

USB-mälule salvestamine



Mälukaardile salvestamine



6. Salvestamise lõpetamiseks vajutage nuppu STOP/USB/SD (19).

Märkus: Et salvestamine kindlalt õnnestuks, eemaldage USB-mälu või mälukaart mõni sekund pärast STOP nupule vajutamist - salvestamise lõppemist.

7. Et uuesti salvestada, vajutage uuesti nuppu RECORD (18) ja järgige ülal kirjeldatud punkte alates #2.

Tähelepanu!

Kui te soovite kogu plaadi poolt salvestada eraldi MP3 failidena, tuleb iga loo lõppedes vajutada käsitsi nuppu STOP/USB/SD (19) ja uuesti nuppu RECORD (18) uue loo alguses et alustada järgmise loo salvestust. Kui te ei seiska salvestamist iga loo lõppedes, siis salvestatakse kogu plaadi lood järjest ühe suure MP3 failina.

USB-mälu / Mälukaardi funktsioonid

Järgnev on ülevaade milliseid funktsioone saab puldiga või esipaneeli nuppudega kasutada.

Valige funktsioonilülitiga "USB/CARD", Sisestage andmekandja, vajutage nupul STOP/USB/CARD 2 sekundit et vajadusel vahetada millisel andmekandjalt maha mängida. Ekraanil kuvatakse lugude koguarv andmekandjal.

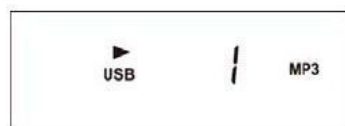

Andmekandjatelt mängitakse maha vaid MP3 faile, mitte kõikide tootjate USB-mälud ei pruugi töötada

Paus/edasi mängimise nupp (20) ►►

Lugu edasi (4) ►► või tagasi (5) ◀◀ nupud

Failikataloogide vahel valimine - FOLDER UP/FOLDER DOWN (10/11) nupud

Korduse nupp MODE (9): vajutades 1 kord korratakse lugu, 2 korda korratakse kataloogi sisu, 3 korda - mängitakse kogu andmekandja sisu korduvalt. kordused saab lõpetada vajutades STOP (3) nupule.

INTRO - vajutades nuppu MODE 4 korda - ette mängitakse igast loost esimesed 10 sekundit.

RANDOM - vajutades nuppu MODE 5 korda - ette mängitakse lood suvalises järjekorras, funktsiooni lõpetab 1 kord MODE nupule vajutamine.

PULT

1. PLAY/PAUSE nupp
2. RECORD - salvestamise nupp
3. STOP/USB/SD nupp
4. SKIP- nupp
5. SKIP+ nupp
6. DISPLAY - ekraani nupp
7. TS nupp - salvestusel pika faili osadeks jagamine
8. PROG. nupp - ettemängimise järjekorra programm
9. MODE nupp (loo kordus/albumi kordus/kordab kogu andmekandja sisu/Intro/suvaline järjestus)
10. FOLDER UP - kataloogi/albumi üles vahetus
11. FOLDER DOWN - kataloog/album tagasi
12. DELETE - loo kustutamise nupp

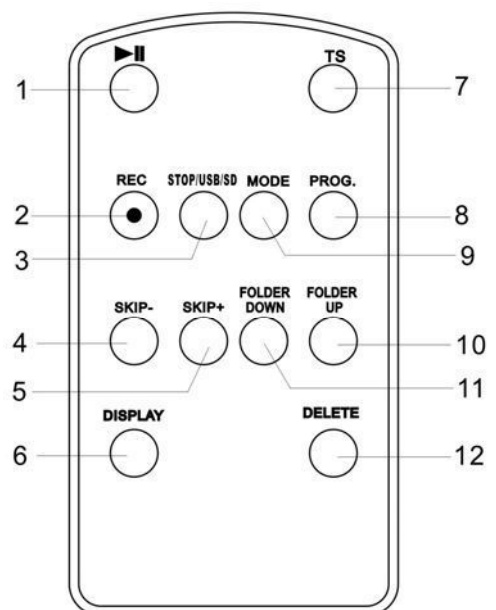

Puldi esmakordsel kasutamisel eemaldage patareisahtli vahelt isoleerriba.

Kui seadet ei kasutata pikemat aega, eemaldage puldi patarei. Lekkiv patarei võib pulti kahjustada.

PATAREI VAHETUS

Kui patarei hakkab tühjenema väheneb oluliselt puldi efektiivne tööraadius.
Kui puldi patarei on tühjenenud, vahetage see uue CR2025 patarei vastu.

1. Eemaldage patareisahtel puldi alumisest osast
2. Sisestage 1 CR2025 patarei patareisahtlisse positiivse poolega üles
3. Sisestage patareisahtel koos patareiga pulti tagasi.

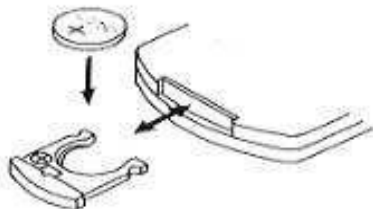

Tähtis:

Veenduge et patarei on sisestatud õige polaarsusega, kuna valesti sisestatud patarei võib pulti kahjustada ning see ei kuulu garantii alla.

PULDI SIHIPÄRANE KASUTAMINE

Märkus - pult on mõeldud kasutamiseks vaid USB-mälu ja SD-mälukaardiga opereerimiseks.

- Suunake pult seadme esipaneelil olevale infrapuna sensorile
- Puldil olevad nupud on sama funktsionaalsusega nagu seadme esipaneeli nupud
- Infrapunasensorile langev intensiivne tehisvalgus võib puldi tööd häirida
- Puldi efektiivne tööraadius on umbes 3-4 meetrit

Plaadimängija helipea nõela vahetamine

Vabastage kruvikeeraja otsaga punane helipea osa, nagu näidatud joonisel A ja B.

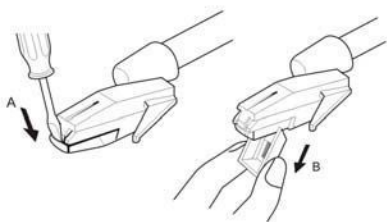

Vahetage see uue helipea vastu nagu näidatud joonisel C ja D.

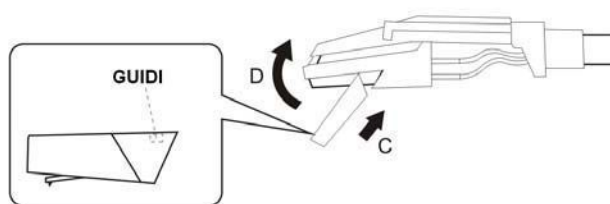

Uus helipea nõel ei kuulu komplekti ja tuleb tellida maaletoojalt

Karakteristikud

Toide: AC230 V ~ 50 Hz

Voolutarve: 25W

Raadio vastuvõtu sagedused: FM : 87,5 - 108 MHz

AM : 25 - 1620 kHz

Copyright by Woerlein GmbH, 90556 Cadolzburg, www.woerlein.com

Tootja võib teha tootele täiendusi ilma täiendava teavitamiseta.

Maaletooja: AS Infotark, Peterburi tee 92E, tel. 6005100